

Einführung in Netzwerksicherheit

1. Zielstellungen
2. Grundlagen der Verschlüsselung
3. Sichere Kommunikationsdienste
 - 3.1 PGP
 - 3.2 SSL/TLS
 - 3.3 Untere Schichten
4. Sicherheit auf dem Internet Layer
 - 4.1 IPSec
5. Firewalls - schichtenübergreifendes Paketfiltern



Zum Inhalt

In diesem Kapitel geht es um Grundelemente und Verfahren der Netzwerksicherheit. Hierfür betrachten wir zunächst die kryptographischen Grundlagen, um danach ihre Einsatzmöglichkeit und typischen Anwendungen auf den verschiedenen Netzwerkschichten kennen zu lernen.

Das zugehörige Kapitel im Tannenbaum ist 8, im Meinel/Sack wird Sicherheit bei den jeweiligen Schichten diskutiert.



1. Sicherheitsbedrohungen im Netzwerk

- Ausspähen von Daten
- Manipulation von Daten
- Computer und Systemsabotage
- Beeinträchtigung der Verfügbarkeit
- Analyse von Kommunikationsprofilen
- ...

Problem: Die physikalische Kontrolle über den Netzwerktransport erhält man nur teuer oder häufig gar nicht.



1. Verteilte Szenarien

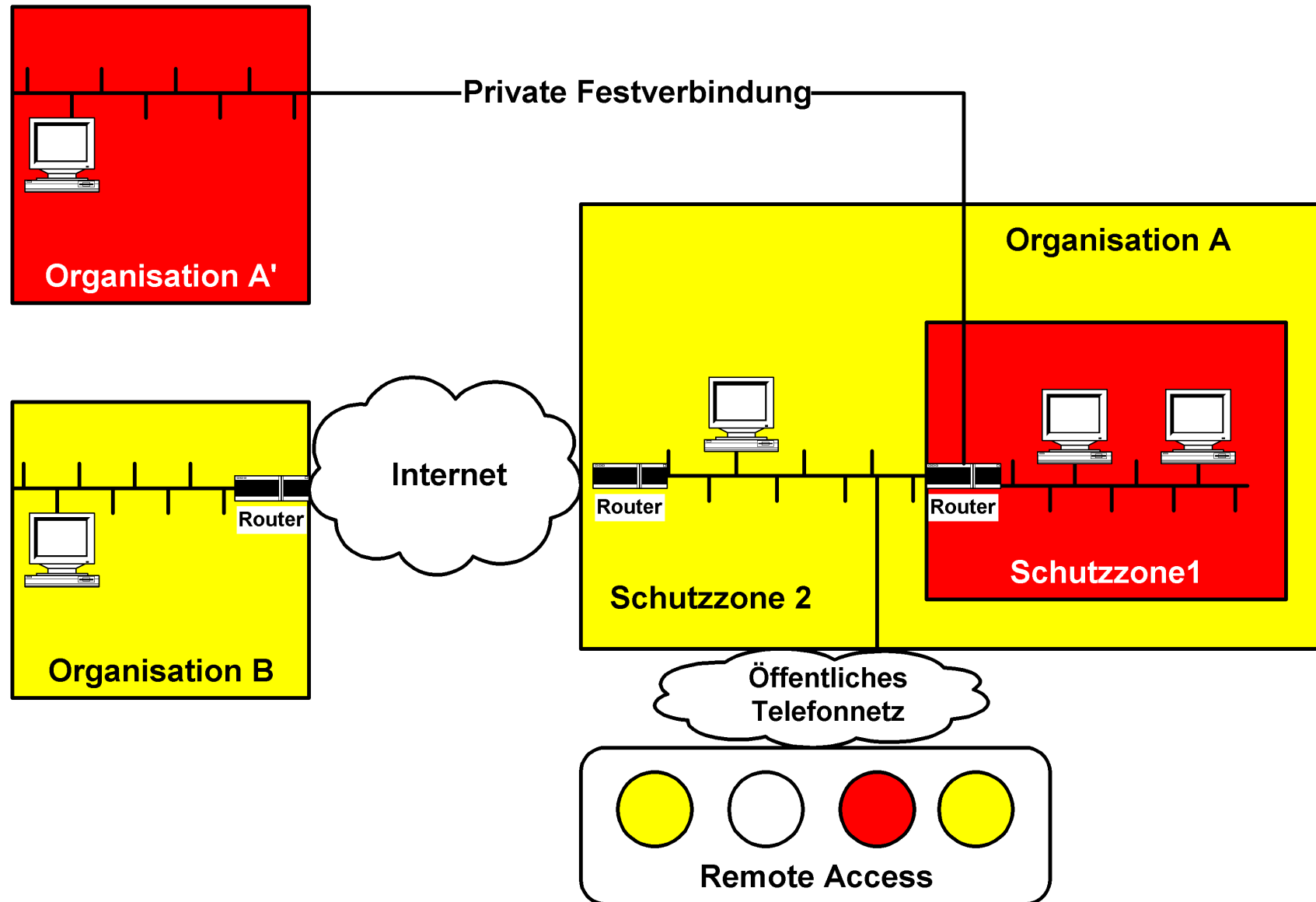

1. Schutzziele

- **Vertraulichkeit** (secrecy) – Geheimhaltung von Daten
- **Unversehrtheit** von Daten (integrity)
- **Authentizität** (authenticity) – Nachweis der ursprünglichen Unversehrtheit
- **Verbindlichkeit** (accountability) – Sicherstellung des (unbestreitbaren) Empfangs
- **Verfügbarkeit** von Ressourcen (availability)
- **Anonymität** von Benutzern und Kommunikation (anonymity)
- **Einbruchssicherheit** der Endsysteme (intrusion protection)



1. Netzwerksicherheit

- ▶ Sicherheit im Rechnernetz
- ▶ Sicherheit vor unerwünschten Manipulationen aus dem Netz

- ▶ Typische Schutzmechanismen:
 - ▶ Kryptographie
 - ▶ Firewalls
 - ▶ Intrusion Detection

Caveat: Das Internet operiert im Ende-zu-Ende Paradigma!



2. Grundlagen: Verschlüsselung

Aufgabe: Erreichen von Schutzzielen durch kryptographische Verfahren

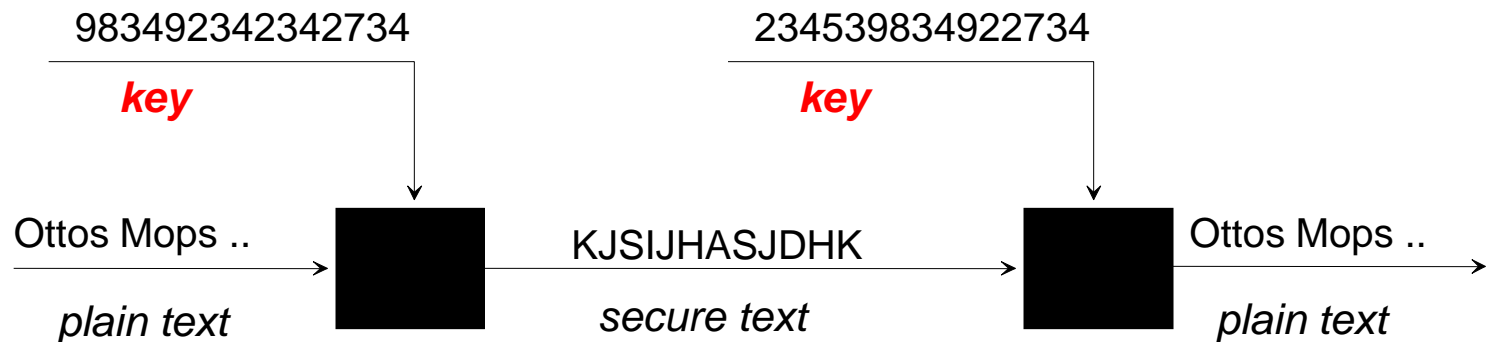

Public Key: Öffentlicher Austausch von Schlüsseln
- asymmetrische Verfahren erlauben dies im Klartext

Private Key: Geheimer Schlüsseltausch
- symmetrische Methoden erfordern ein "pre-shared secret"



2. Symmetrische Verschlüsselung

Beispiel: DES

- Private key Methode
- Klassisch, performant
- Key Austausch zur Laufzeit
- Initialer Seed wird (out of band) benötigt
- Problem:
Keine Methode der Signatur
- Authentication:
Challenge-Response-Scheme

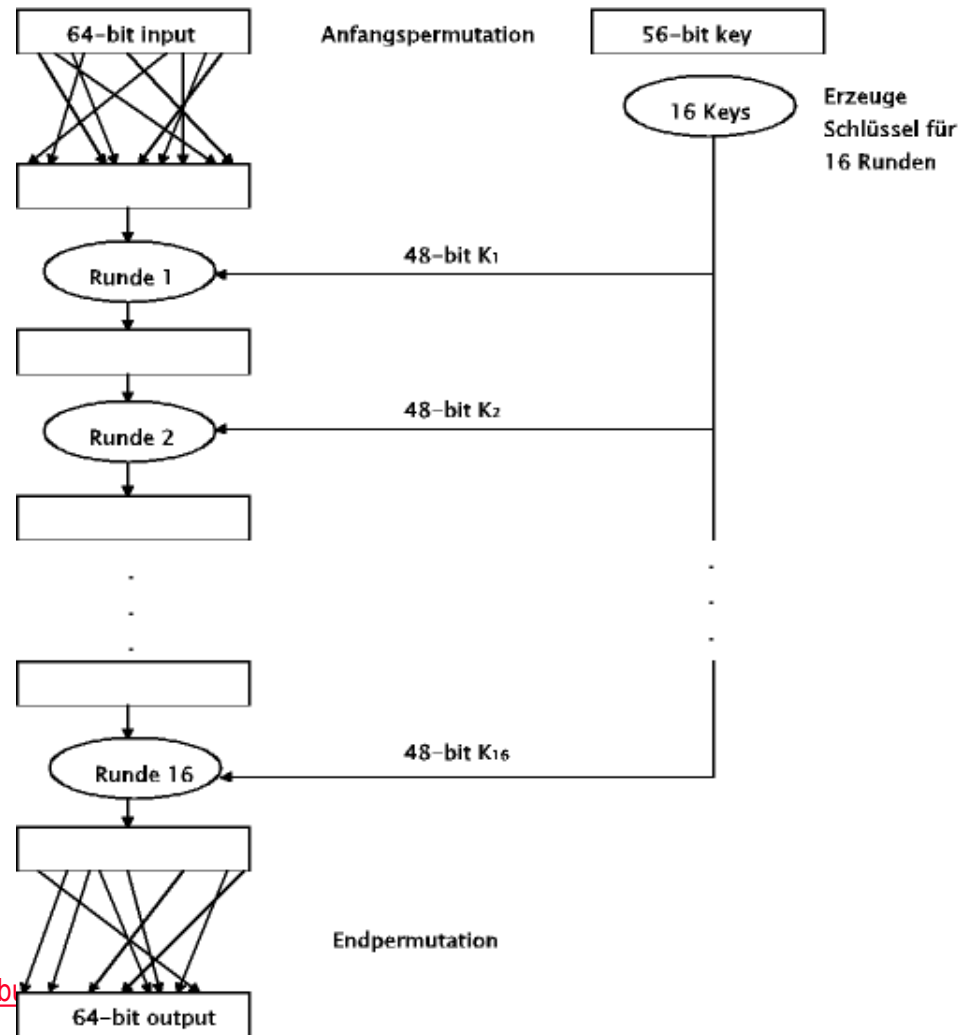

2. Asymmetrische Verschlüsselung

RSA-Algorithm

- Public key Methode
(Rivest, Shamir, Adleman 1978) p, q large prime number, $n = p * q$
- Berechnungen numerisch
komplex (lange Schlüssel!)
let e, d and k with
$$e * d = k * (p - 1) * (q - 1) + 1$$
- Individuelle Schlüsselerzeugung
- Öffentlicher Schlüsselaustausch
- Externe Schlüsselbeglaubigung:
Certification Authorities (CAs)
Number Theory: for every m
$$(m^{**e})^{**d} \text{ mod } n = m$$
- Erlaubt die Absender-
authentifizierung
 m : message to send
 e : Encryptor (public key)
 d : Decryptor (private key)



2. Key Agreement: Diffie-Hellmann

Problem: Zwei einander unbekannte Teilnehmer (A & B) wollen einen gemeinsamen geheimen Schlüssel über einen öffentlichen Kanal verhandeln

Ansatz: Spontane Schlüsselerzeugung mithilfe der ‚Public Key Kryptographie‘

Methode: Diffie-Hellmann “New Directions in Cryptography” (1976)

Einschränkung: Gegenseitige Authentifizierung bleibt unberücksichtigt – möglich z.B. durch Public Key Infrastructure



2. Diffie-Hellmann Algorithm

Let p be a sufficiently large prime,

$$g : g^n \bmod p = p \text{ for some } n,$$

p and g publicly available.

Then:

1. A chooses $0 \leq a \leq p - 2$ at random and sends $c := g^a$ to B
2. B chooses $0 \leq b \leq p - 2$ at random and sends $d := g^b$ to A
3. A computes the shared key $k = d^a = (g^b)^a$
4. B computes the shared key $k = c^b = (g^a)^b$

The strength of the algorithm relies on the secrets a and b , which are discrete logarithms $\bmod p$



3. Ebenen der Verschlüsselung

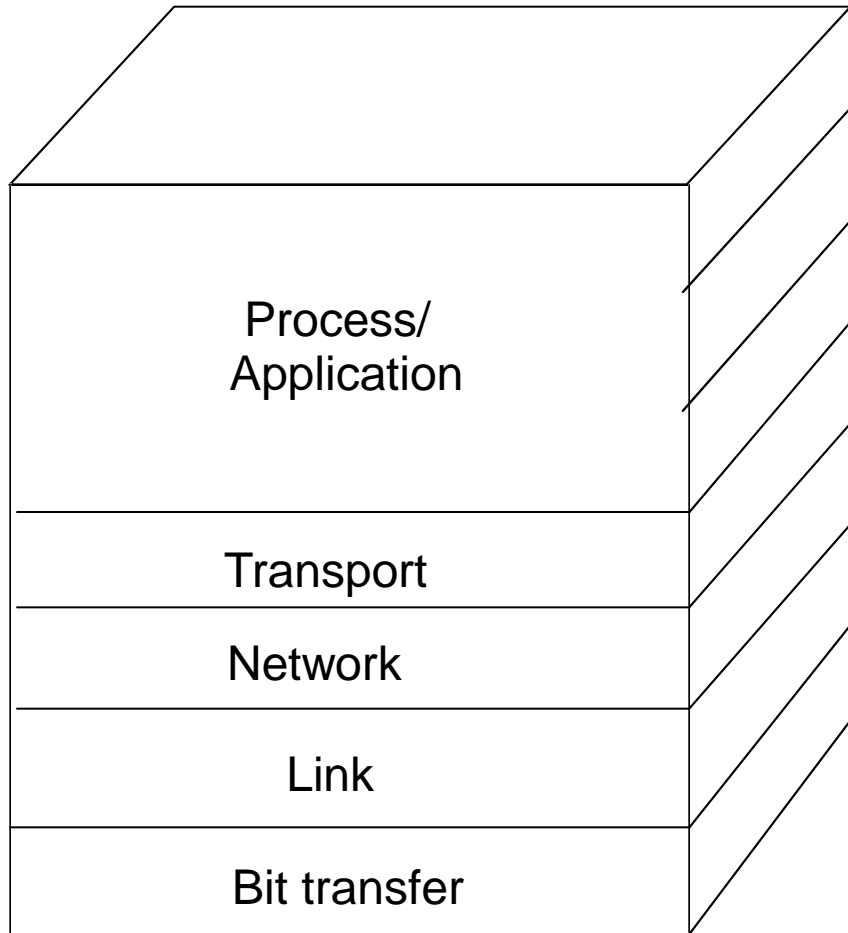

Layer 7: Application encryption

Layer 4+: Socket layer security

Layer 3: Network encryption

Layer 2: Logic tunnelling

Layer 1: Line encryption



3.1 Anwendungsschicht

Beispiel: Pretty Good Privacy (Mail)

Vorteil:

- Geeignet für alle Anwendungsfälle
- Infrastrukturungebunden
- Anwendungsspezifisch optimierbar

Nachteile:

- Kommunikationsprofile bleiben sichtbar
- Anwendungsprogramme müssen Methoden implementieren



3.1 Beispiel: Pretty Good Privacy

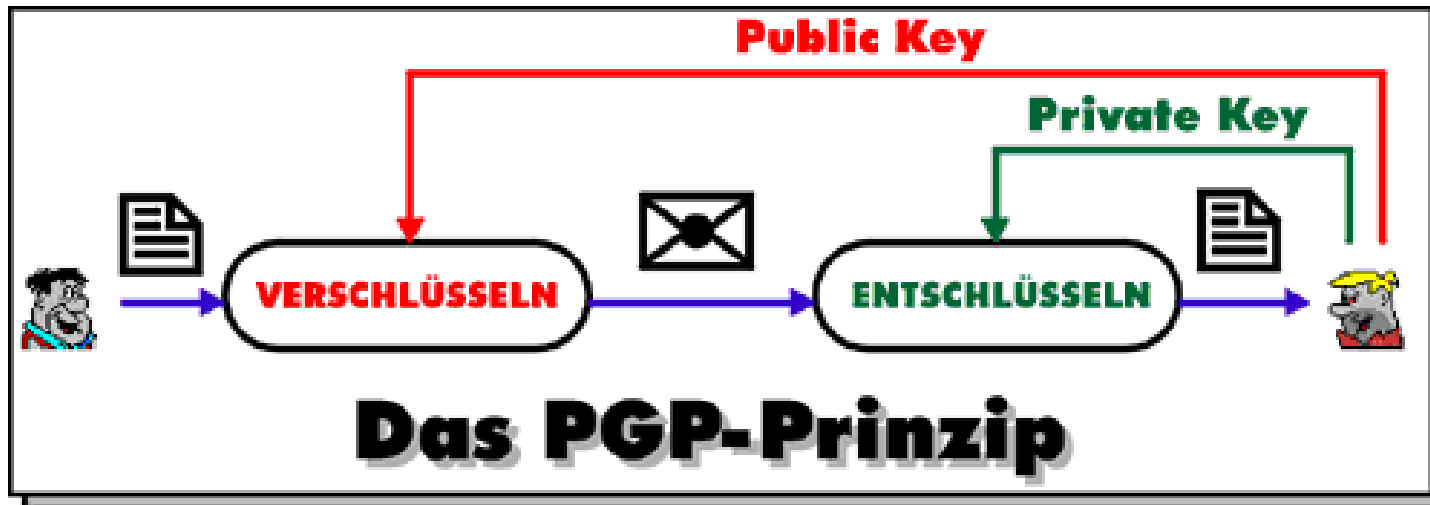

- **Public key basierend:**
Fred verschlüsselt seine Nachricht mit dem public key von Barney.
- Zur **authentication** hängt Fred eine ‚signature‘ an seine mail.
- Nur Barney kann den Inhalt der mail mit seinem private key entschlüsseln.
- Barney entschlüsselt die Signatur mit dem public key von Fred.

3.2 Socket Layer (4+)

Beispiel: Secure Socket Layer (SSL/TLS)

Vorteil:

- end-to-end Sicherheitsmodell
- Transparent im Hinblick auf Anwendungsdaten
- Einfach integrierbar (secure socket library)

Nachteile:

- Kommunikationprofile bleiben sichtbar auf der Transportschicht (einschl. Anwendungsprotokoll)
- Anwendungsprogramme müssen Bibliothek benutzen



3.2 Beispiel: SSL/TLS

- ▶ Transport Layer Security: RFC 2246, 3546
- ▶ Protokoll für verschlüsselten Datenaustausch zwischen unbekanntem Klienten und einem bekannten Server (akzeptiert durch Zertifikat).
- ▶ Public key basierte Session-Initiierung:
Auf Anfrage sendet der Server seinen public key zum Client.
- ▶ Client erzeugt dann ein pre-shared secret (symmetrischer Schlüssel) und sendet diesen – verschlüsselt mit dem erhaltenen public key – zum Server zurück.
- ▶ Die folgende Kommunikation wird symmetrisch verschlüsselt.



3.3 Leitungsverschlüsselung (L 1)

Beispiel: Bit-Scrambling, WEP

Vorteile:

- Vollständige Informationsverschlüsselung
- Völlig transparent gegenüber höheren Schichten

Nachteile:

- Leitungsgebunden, nicht end-to-end
- Erfordert Hardwareunterschützung



3.3 Beispiel: WEP/WPA

- Protokoll für die Verschlüsselung von Funkdaten zwischen Access Point und Stationen.
- **Private key based**: AP & STA halten pre-shared secret.
 - Feste Länge: 40 or 104 bits
 - Statisch: kein Schlüsselwechsel ohne Rekonfiguration
- **Authentication**: Challenge (AP) – Response (STA) Schema.
- **Encryption**: RC4 Verschlüsselung (XOR mit pseudo-Zufallsstrom) basierend auf (ungenügend vielfältigen) Initialisierungsvektoren (IV).
- **Verbesserung**: WPA – upgrade auf Temporal Key Integrity Protocol (TKIP) – heilt Defizite durch **verbesserte IV Auswahl** und **re-keying**.



3.3 Layer 2: MAC Sicherung + Tunnel

Beispiele:

- MAC Sicherung: ACLs, 802.1x port authentication
- Tunnel: PPP/PPTP, L2TP (+encryption), ...

Vorteile:

- Verhindert ARP spoofing + network intrusion
- Transparent zur Netzwerkschicht (nur Tunnel sichtbar)

Nachteile:

- Benötigt Server / Provider Unterstützung
- Begrenzte Skalierbarkeit / Performanz



Compulsory Tunnel (Carrier / ISP Model)

IP(Message)
 PPP(IP(Message))
 PPP(IP'(L2TP(××××××××)))

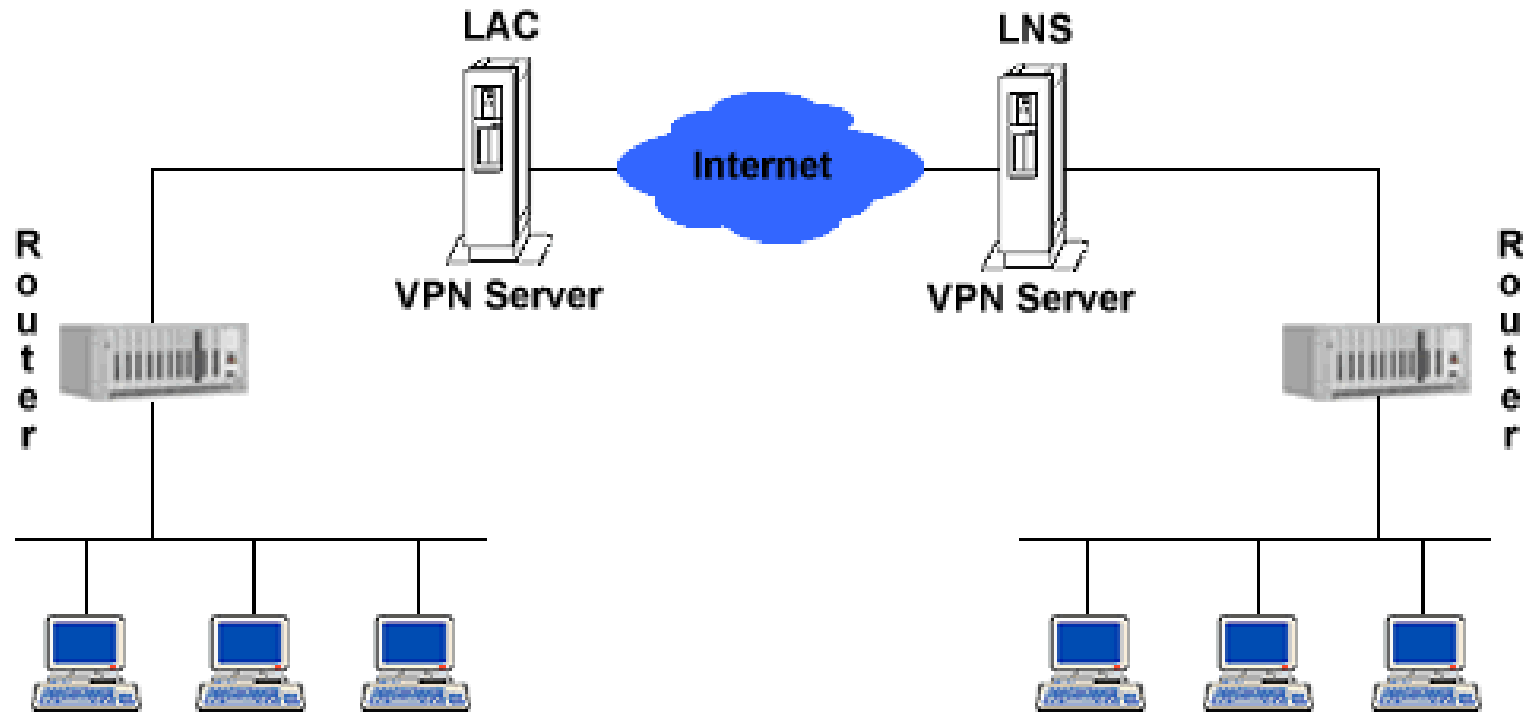

© 2000

Anton Meller , Alexander Zaika



Voluntary Tunnel (Client Model)

IP(Message)
 PPP(IP(Message))
 PPP(IP'(L2TP(x x x x x x x x x)))

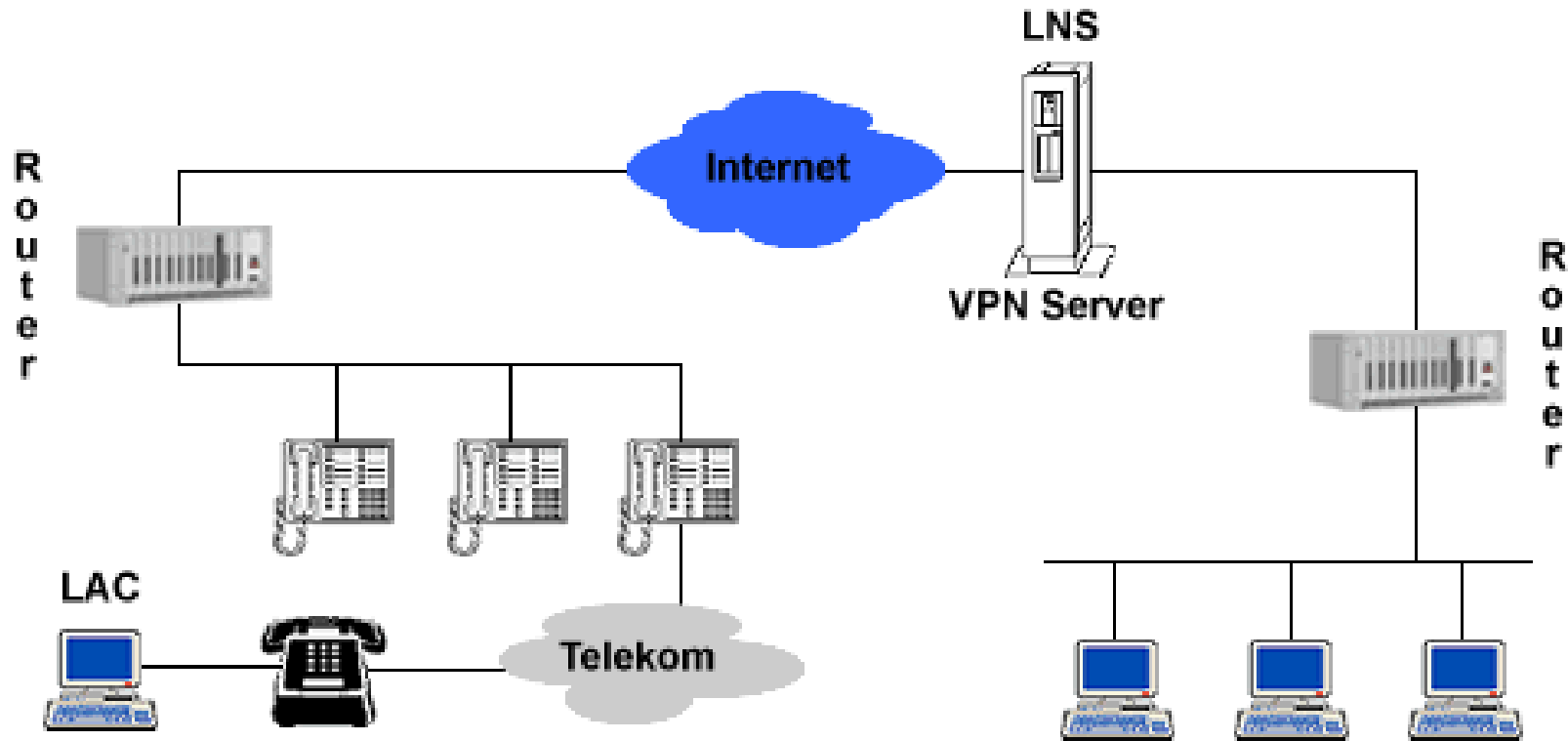

© 2000

Anton Meller , Alexander Zaika



4. Internet Layer (IP)

Beispiel: Paketverschlüsselung, Adressauthentifikation

Vorteile:

- ▶ Transporttransparent
- ▶ Effizient & weitverkehrs-routebar

Nachteile:

- ▶ Kommunikationsprofile auf dem IP layer sichtbar

Ansatz: IP-in-IP secure tunnelling: IPSec



4.1 Was ist IPSec?

- Eine Sicherheitsarchitektur
 - Zwei IP Sicherheitsprotokolle
 - Authentication Header (AH)
 - Encapsulation Security Payload (ESP)
 - Internet Key Exchange (IKE)
 - Verhandlung von IPSec security seeds
 - Ein offener Standard (RFC 2401, 4301)
- ⇒ Eine end-to-end Sicherheitslösung auf dem IP layer



4.1 Konzepte von IPSec

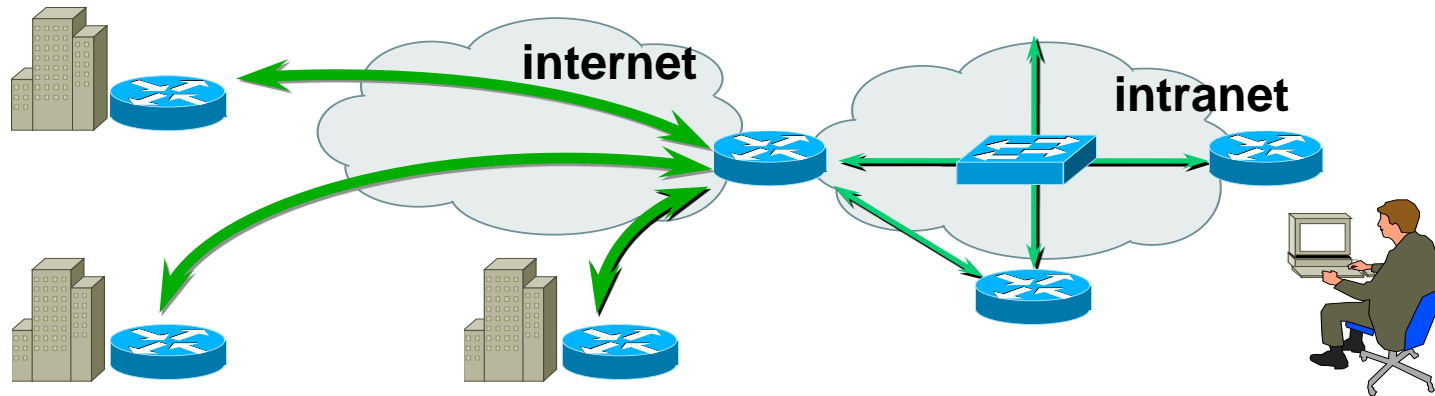

- Schützt Datentransfers durch das Internet mittels
Authentication, Integrity, Encryption
- Transparent zu und angepasst an die Netzwerkinfrastruktur
- End-to-end Konzept



4.1 Tunnel und Transport Mode

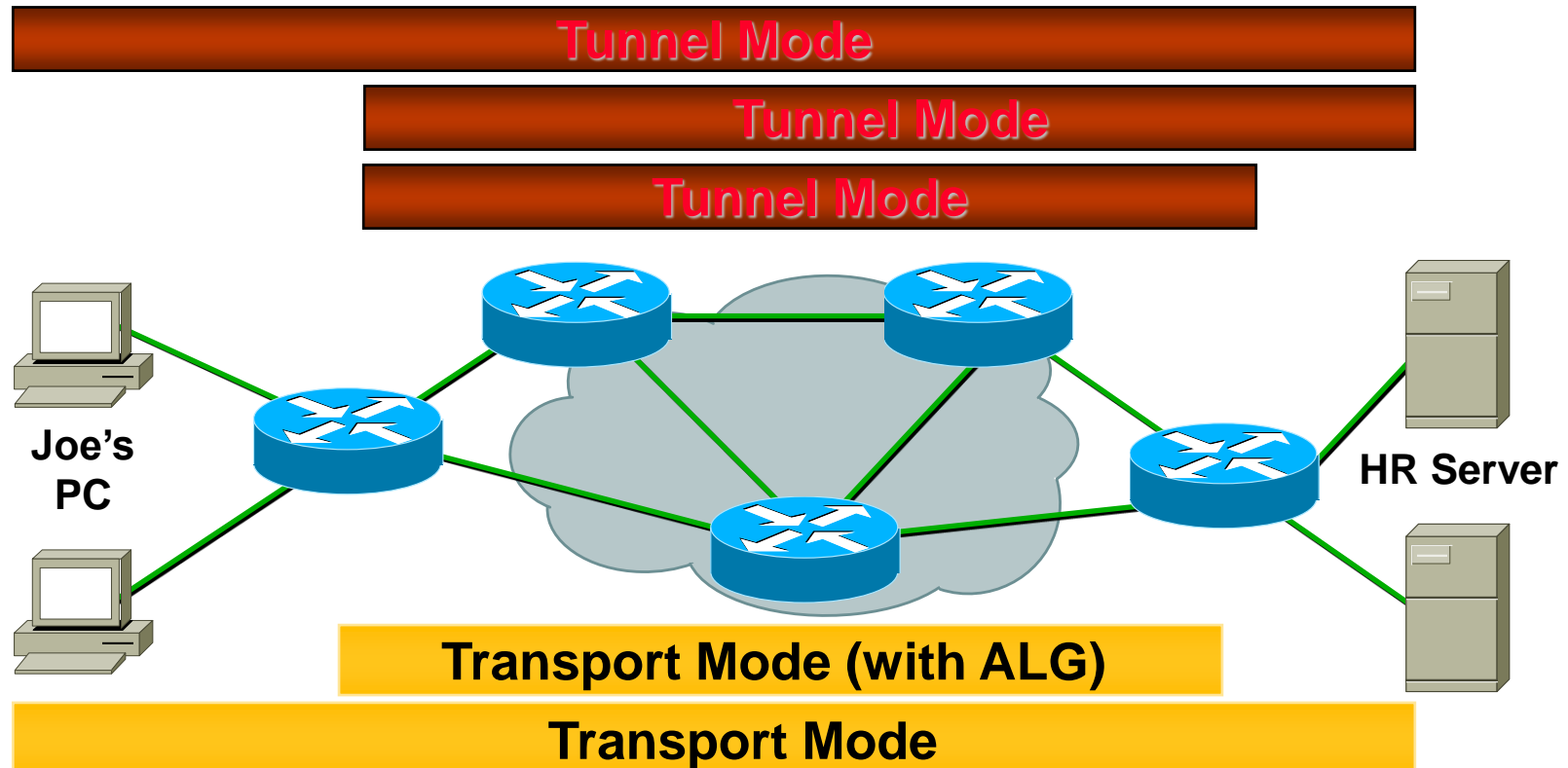

- ▶ Transport Mode End-to-End or via ALG
- ▶ Tunnel Mode for all connection types



4.1 IPSec Authentication Header (AH)

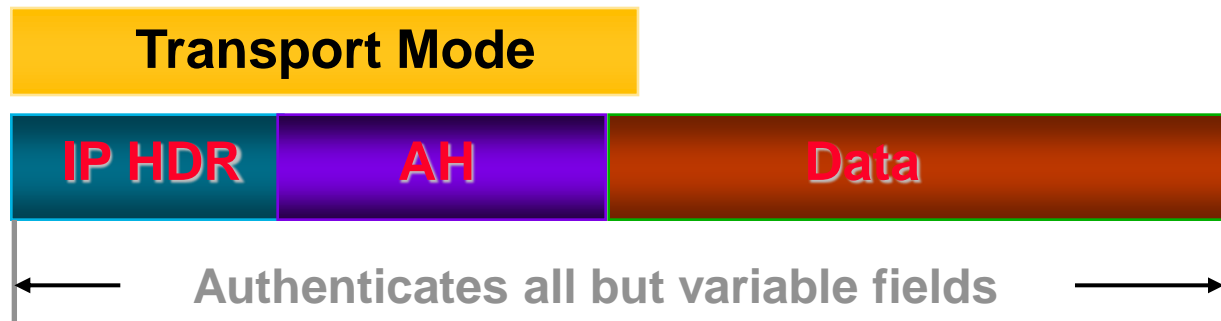

4.1 Encapsulating Security Payload (ESP)

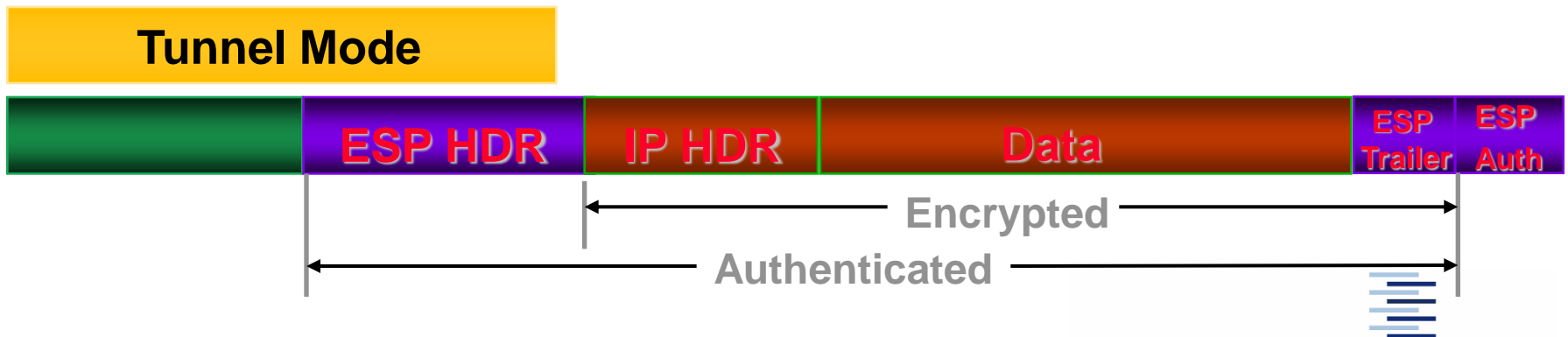
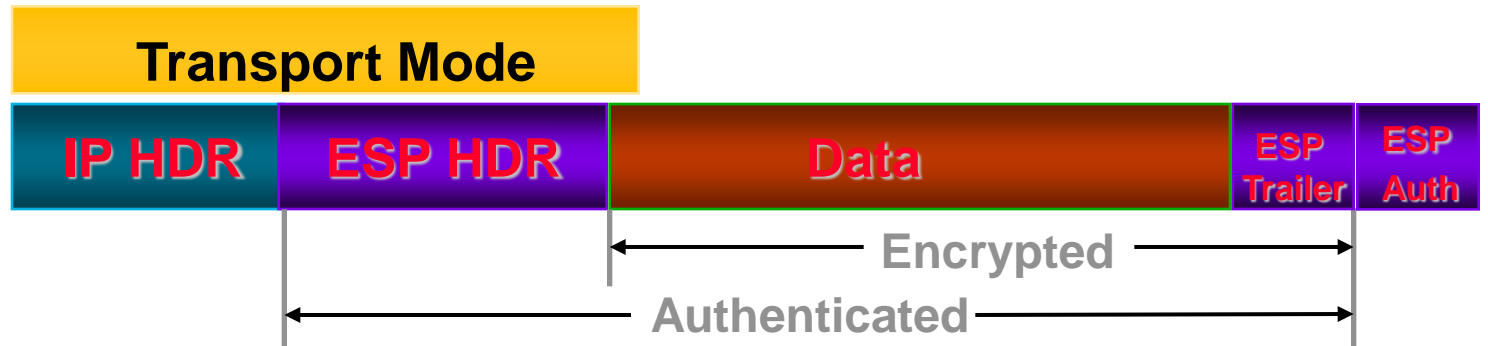

5. Firewalls - schichtenübergreifendes Paketfiltern

- ▶ Konzept: Ungewollter Datenverkehr wird an einem Kontrollpunkt blockiert
- ▶ Anwendung von Filterregeln auf Ströme
 - ▶ Quell-/Ziel-IP, -Port + Transport Protokoll – Bsp: „Mail nur via Mailserver“
 - ▶ Kommunikationsrichtung – Bsp: „von außen initiiert“, dies geht für TCP zustandslos: eingehend + ACK=0
 - ▶ Benutzerdefinierte Bitmasken – Bsp: „ICMP Redirect“
- ▶ Kontrollpunkt lokal oder an Netzwerkübergängen
 - ▶ Idee des vertrauenswürdigen Innenbereichs



5.1 Firewall Standardarchitektur: abgeschottetes privates LAN

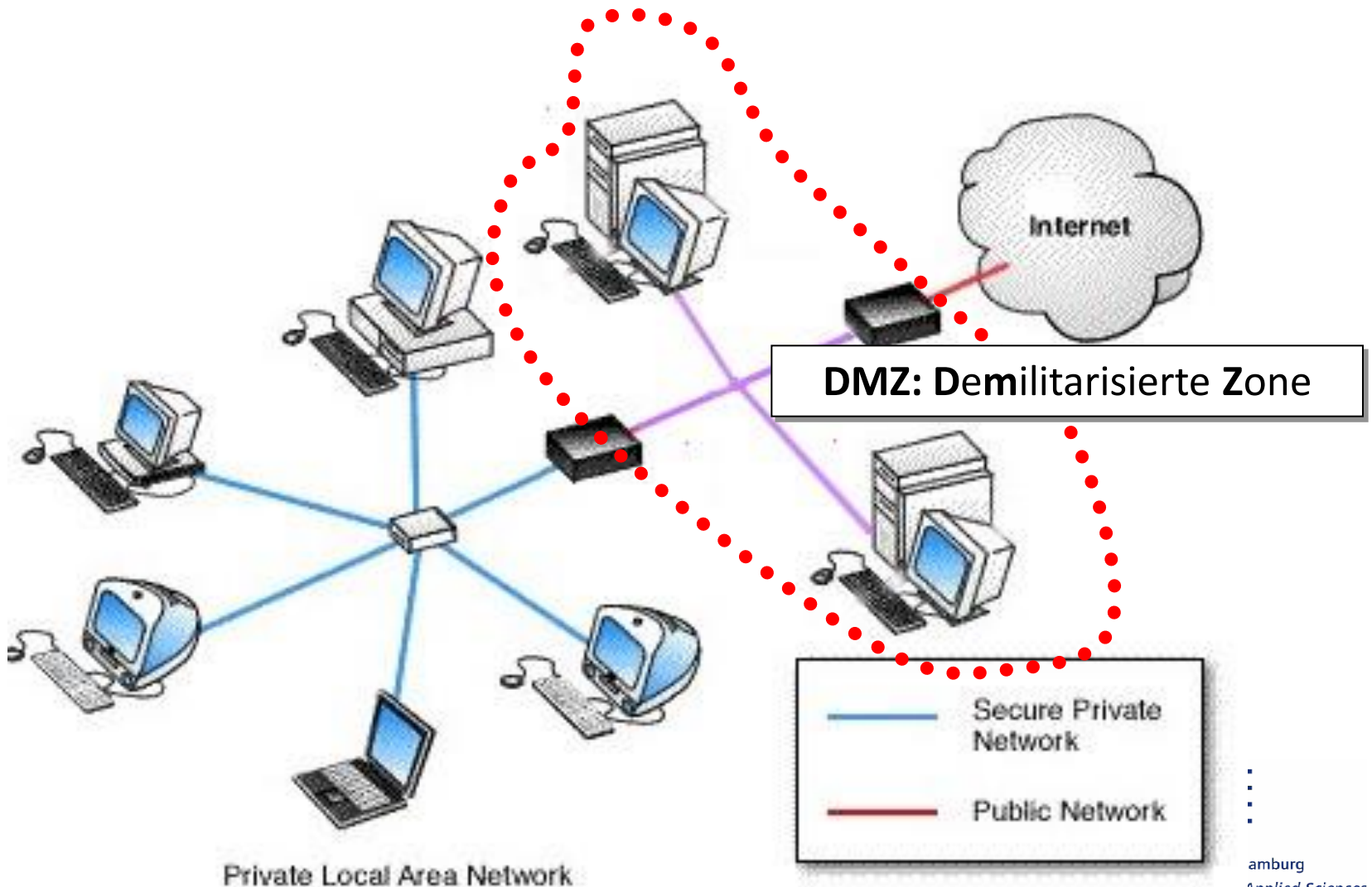

5.2 Paketfilter unter Linux: iptables

- Grundsätzliches

- ▶ Pflege von Tabellen für IP-Paket Regeln im Linux Kern
 - mehrere Tabellen: **filter**, **nat**, **mangle** (s.f.F.)
- ▶ Regeln besagen wie ein passendes IP-Paket zu behandeln ist:
 - **ACCEPT**: lasse das Paket passieren
 - **DROP**: verwerfe das Paket
 - **QUEUE**: Paket wird zu Nutzer-definierten Chain weitergereicht
 - **RETURN**: beende den Durchlauf in dieser Tabelle

- Verschiedene Interaktionspunkte von iptables mit einem Paket

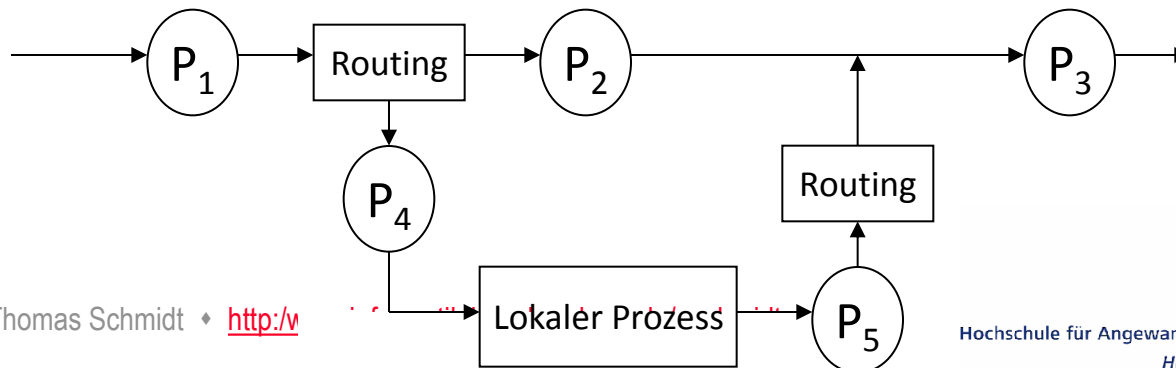

5.2 Paketfilter unter Linux: iptables

Drei unabhängige Tabellen

filter: (Default Tabelle) mit

- bei P_4 : **INPUT** für Pakete an einen lokalen Prozess
- bei P_2 : **FORWARD** für Pakete durch ein Network Interface
- bei P_5 : **OUTPUT** für lokal generierte Pakete

nat: für Network-Address-Translation

- bei P_1 : **PREROUTING** für ankommende Pakete
- bei P_5 : **OUTPUT** für lokal generierte Pakete vor dem Routing
- bei P_3 : **POSTROUTING** für Pakete nach dem Routing

mangle: für spezielle Paketveränderungen

- bei P_1 : **PREROUTING** für eingehende Pakete
- bei P_5 : **OUTPUT** für lokal generierte Pakete vor dem Routing

Zusammenfassung

- Sicherheit im Netz kann auf vielen Schichten erhöht werden
- Die Entscheidung für eine Technologie benötigt eine sorgfältige Problemanalyse
- Der Grad der erreichten Sicherheit wird bestimmt durch die Konzepte und Algorithmen, die Schlüsselstärke und die Managementqualität
 - Achtung: die Komplexität von schichtenübergreifenden Verfahren wächst sehr schnell
- So etwas wie "sicher" gibt es nicht, nur "sicherer"



Literatur

- William Stallings: *Cryptography and Network Security*, 3rd Ed., Prentice Hall, 2003.
- John Edney, William A. Arbaugh: *Real 802.11 Security*, Addison-Wesley, 2004.
- Hans Delfs, Hartmut Knebl: *Introduction to Cryptography*, Springer, 2002.
- Christof Paar, Jan Pelzl: *Understanding Cryptography*, Springer 2010.
- Claudia Eckert: *IT Sicherheit*, 6th Ed., Oldenbourg Verlag, 2009.
- Internet Standards at: www.rfc-editor.org.



Selbsteinschätzungsfragen

1. Worin besteht der Unterschied zwischen „Vertraulichkeit“ und „Authentizität“?
2. Wie kann eine gegenseitig Authentifizierung mithilfe symmetrischer bzw. asymmetrischer Kryptographie durchgeführt werden?
3. Wie erlangt man über SSL/TLS einen symmetrisch verschlüsselten Kanal ohne ‚pre-shared secret‘?
4. Wie kann man mit einer Firewall alle SMTP-Pakete (Port 25) auf einen bestimmten Mailserver umlenken? Wie ginge das einfacher, besser und richtiger?

